

Vertical Blind System



Application Chart

Specification	Dimensions		Operation	Applications				Profile			Features/ Options	Fitting Options					
	Weight Range			Single Stack	Pair Stack	Asymmetric Stack	Max.Louvrer wight (g)	Profile Number	Dimensions in mm	Min.Bending Radius (mm)		Weight (g/m)	Collor	Louvre widths (mm)	Mono Operation	Ceiling Fix	Wall Fix
2810	kg	5 m 4 m		●	●	●	150	2601		750	620	White	90 100 127	●	●	●	●
2900	kg	5 m 4 m		●	●	●	300	2901		500	878	Silver / White	80 90 100 127	●	●	●	●
2950N FM	kg	5 m 4 m		●	●	●	300	2901		500	878	Silver / White	80 90 100 127	●	●	●	●
2810 Weves	kg	5 m 4 m		●	●	●	150	2601		750	620	White	190 230 250	●	●	●	●
2900 Weves	kg	5 m 4 m		●	●	●	300	2901		500	878	Silver / White	190 230 250	●	●	●	●
2950N FM Weves	kg	5 m 4 m		●	●	●	300	2901		500	878	Silver / White	190 230 250	●	●	●	●

kg Light-weight applications

kg Medium-weight applications

kg Heavy-duty applications

Weight Range

Operation

Single Stack

Pair Stack

Asymmetric Stack

クラス

操作方法

片開き

両開き

非対称両開き

Profile Number

Min.Bending Radius (mm)

Weight (g / m)

Color

Louvrer Widths (mm)

レール名称

最小曲げ半径

単重

レール色

ルーバー巾

Max.Louvrer Wight (g)

Mono Operation

Ceiling Fix

Recess Fix

Wall Fix

1枚の最大ルーバー 重量 (g)





モノコントロール





天井取付



埋込取付





正面取付

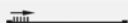
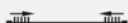

Stack Sizes (each stack) System 2810 2900 2950NFM



		 (mm)								
		1,000	1,500	2,000	2,500	3,000	3,500	4,000	4,500	5,000
127		310	380	450	520	590	660	730	800	870
		240	280	310	350	380	420	450	490	520

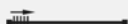
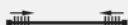

		 (mm)								
		1,000	1,500	2,000	2,500	3,000	3,500	4,000	4,500	5,000
100		310	380	460	530	610	680	770	840	920
		220	260	310	330	380	420	460	490	530

		 (mm)								
		1,000	1,500	2,000	2,500	3,000	3,500	4,000	4,500	5,000
90		320	410	510	590	690	790	870	970	—
		230	270	320	370	410	460	510	550	—

		 (mm)								
		1,000	1,500	2,000	2,500	3,000	3,500	4,000	4,500	4,900
80		330	440	540	650	750	860	960	—	—
		230	290	330	380	440	500	540	—	—

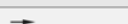
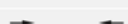
		 (mm)								
		1,000	1,500	2,000	2,500	3,000	3,500	4,000	4,500	5,000
アンドレア マリア		430	500	570	640	710	780	850	920	990
		360	400	430	470	500	540	570	610	640

		 (mm)								
		1,000	1,500	2,000	2,500	3,000	3,500	4,000	4,500	5,000
アニカ		410	480	550	620	690	760	830	900	970
		340	380	410	450	480	520	550	590	620

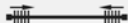
		 (mm)								
		1,000	1,500	2,000	2,500	3,000	3,500	4,000	4,500	5,000
フリッパ		370	440	510	580	650	720	790	860	930
		300	340	370	410	440	480	510	550	580

上記値は下記計算式で算出しました。仕様条件によりStack Sizesは変わります。

- 片開の場合
システム巾÷ルーバーピッチ = a (少数点以下切り上げ)
Stack Sizes = (a + 1) × 14 + C + w + d
- 両開の場合
(システム巾 ÷ 2) ÷ ルーバーピッチ = a (少数点以下切り上げ)
Stack Sizes = (a + 1) × 14 + C + w + d

W : システム巾
w : ルーバー巾
C : ストッパーの巾(5 × 2)
d : 端部寸法(10mm)

ルーバー巾	アンドレア マリア アニカ フリッパ							
	80	90	100	127	250	250	230	190
ルーバーピッチ	67	76	90	100	100	100	100	100

Chain Operated Vertical Blind System

Silent Gliss® 2810

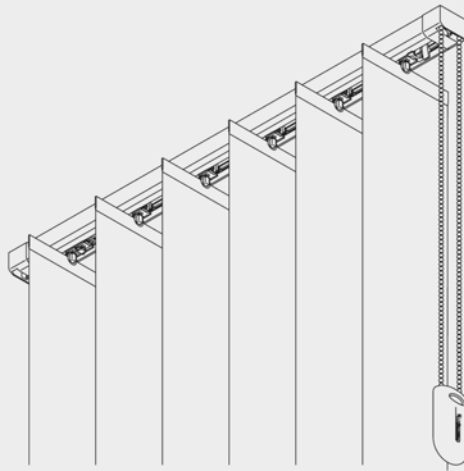

2810

チェーンタイプ

シンプルでユニークなメカニズム
 操作が簡単に変更できます
 カーブ仕様もできます
 傾斜仕様、アーチ仕様も出来ます(ルーバーは回転のみで、開閉はできません)

レール

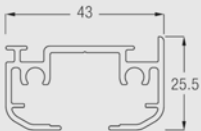

2601 レールカラーはホワイトの1色です ルーバー1枚あたりの最大重量は150g(ウエイト含む)です



Min. radius 750mm ~
 一カ所カーブのみ



Min. radius 1200mm ~

ブラケット



2616 ブラケットは500mmにつき1コ

ブラケット位置



ルーバー毎の最大寸法

	90	100	127
直線	3,800	4,500	5,000
カーブ	3,000	3,600	4,000

取付方法

天井付 Y0413 プレート付ブラケット使用

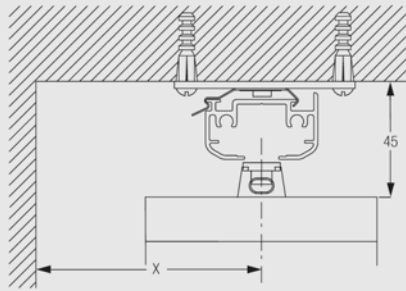

天井付 Y0414 座金使用

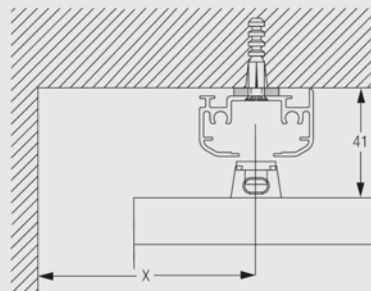

埋込式 2615使用

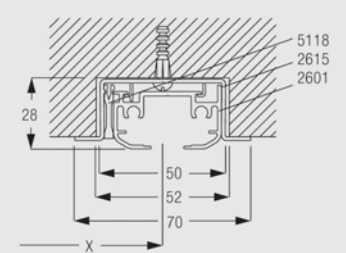

X (mm)	
Louvres	
90mm	65
100mm	70
127mm	85

正面付 3135・3136 補助金具L型と2616ブラケット使用

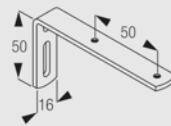
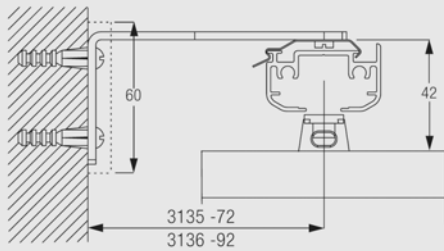

3135 - 3136
補助金具L型

標準部品

2601	レール		2604	チェーンガイド	
2608	エンドストップ		2610	エンドストップ	
2611	エンドストップホルダー		2620	パイロットランナー	
Y0413	プレート付 ブラケット		2865	ビードチェーンジョイント	
2866	ビードチェーン		3340	テンションウエイト(小)	

オプション部品

3136	補助金具L型		3133	カバー	
Y0414	座金		3135	補助金具L型	

ルーバー縫製部品

2813	ヘッダー (90mm)		ボトムウエイト セット (90mm)	2881	1	
2812	ヘッダー (100mm)			2884	1	
2605	ヘッダー (127mm)			2735	2	
2892	ボトムウエイト (127mm)		ボトムウエイト セット (100mm)	2881	1	
				2883	1	
				2735	2	
			2889	ボトムチェーン (90mm) ボトムチェーン (100mm)		
			2888	ボトムチェーン (127mm)		

Handle Operated Vertical Blind System

Silent Gliss® 2900

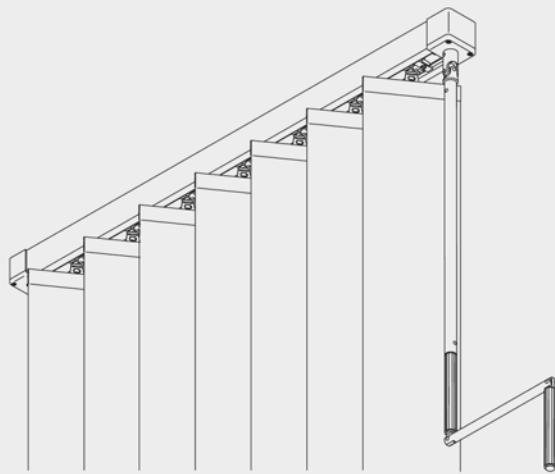

2900

ハンドルタイプ

操作性にすぐれたメカニズムです
カーブ仕様、傾斜仕様もできます
操作は手軽なハンドルタイプです

レール

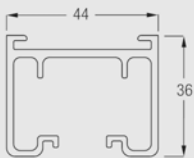

2901 レールカラーはシルバー、ホワイトの2色です ルーバー1枚あたりの最大重量は300g(ウエイト含む)です



Min. radius 500mm ~



Min. radius 500mm ~
S字カーブの場合カーブとカーブの間が500mm必要です

ブラケット

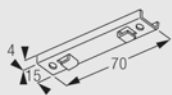

2987 ツイストブラケットは500mmにつき1コ

ブラケット位置



ルーバー毎の最大寸法

	80	90	100	127
直線	4,000	4,500	5,000	5,000
カーブ	3,000	3,400	4,000	4,500

取付方法

天井付 2987 ツイストブラケット使用

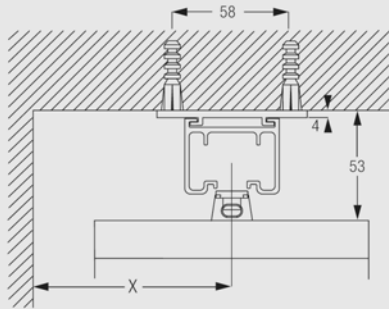

天井付 3033 クランプ使用

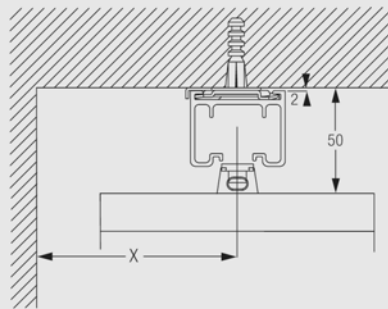

埋込式 2932使用

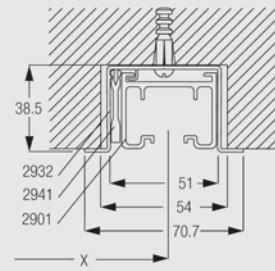

	X (mm)
Louvres	
80mm	60
90mm	65
100mm	70
127mm	85

標準部品

2901	レール		2949	ストッパー	
2912	ベルト		2916	ローテーションエレメント 127mm巾用	
2917	ローテーションエレメント 100mm巾用		2918	ローテーションエレメント 90mm巾用	
2919	ローテーションエレメント 80mm巾用		2927	パイロットランナー	
2925	ベルトジョイント		2745	ハンドル	
2987	ツイストブラケット				
Sets 2920	ベルトガイドセット		2921	ギアドライブ	1
			2922	ガイドリターン	1

オプション部品

3033	クランプ				
------	------	--	--	--	--

ルーバー縫製部品

2813	ヘッダー (90mm)		ボトムウエイト セット (90mm)	2881	1	
2812	ヘッダー (100mm)			2884	1	
2605	ヘッダー (127mm)		ボトムウエイト セット (100mm)	2735	2	
2892	ボトムウエイト (127mm)			2881	1	
				2883	1	
				2735	2	
				2889		
				2888		

Electric Vertical Blind System

Silent Gliss® 2950NFM

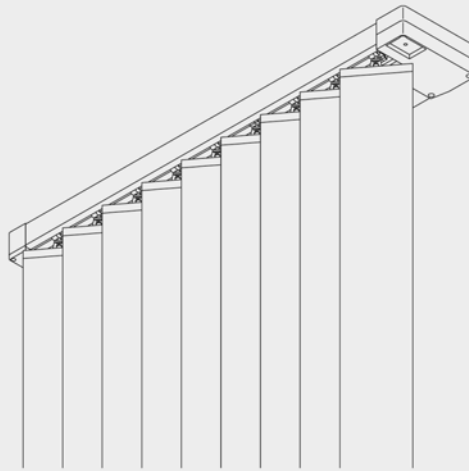

電動タイプ

カーブウィンドウでも軽快にパワーを発揮します
カーブ仕様、傾斜仕様が可能です

レール

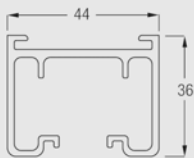

2901 レールカラーはシルバー、ホワイトの2色です ルーバー1枚あたりの最大重量は300g(ウエイト含む)です



Min. radius 500mm ~



Min. radius 500mm ~

ブラケット

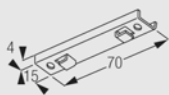

2987 ツイストブラケットは500mmにつき1コ

ブラケット位置



ルーバー毎の最大寸法

	80	90	100	127
直線	4,000	4,500	5,000	5,000
カーブ	3,000	3,400	4,000	4,500

取付方法

天井付 2987 ツイストブラケット使用

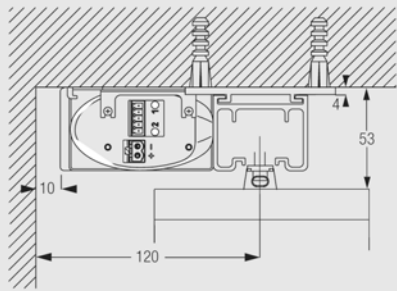

天井付 3033 クランプ使用

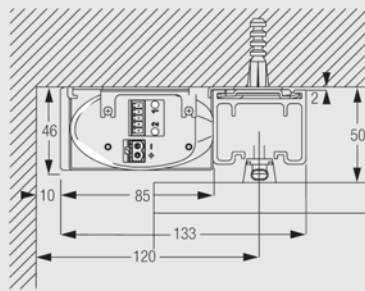

取付寸法図

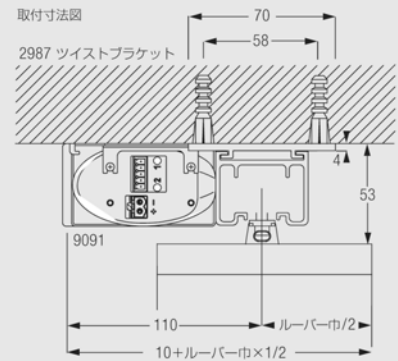

標準部品

2901	レール		9119	ベルトガイドセット	
2987	ツイストブラケット		2912	ベルト	
2927	パイロットランナー		2925	ベルトジョイント	
2916	ローテーションエレメント 127mm用		2949	ストッパー	
2917	ローテーションエレメント 100mm用		9091	モーター (FM受信機内蔵)	
2918	ローテーションエレメント 90mm用		10040	アダプター	
2919	ローテーションエレメント 80mm用		10049	電源コード	

オプション部品

3033	クランプ		10302	FMリモコン送信機	
------	------	--	-------	-----------	--

ルーバー縫製部品

2813	ヘッダー (90mm)		ボトムウエイト セット (90mm)	2881	1	
2812	ヘッダー (100mm)			2884	1	
2605	ヘッダー (127mm)			2735	2	
2892	ボトムウエイト (127mm)		ボトムウエイト セット (100mm)	2881	1	
				1883	1	
				2735	2	
			2889	ボトムチェーン(90mm) ボトムチェーン(100mm)		
			2888	ボトムチェーン(127mm)		

取付方法

3点式スイッチ

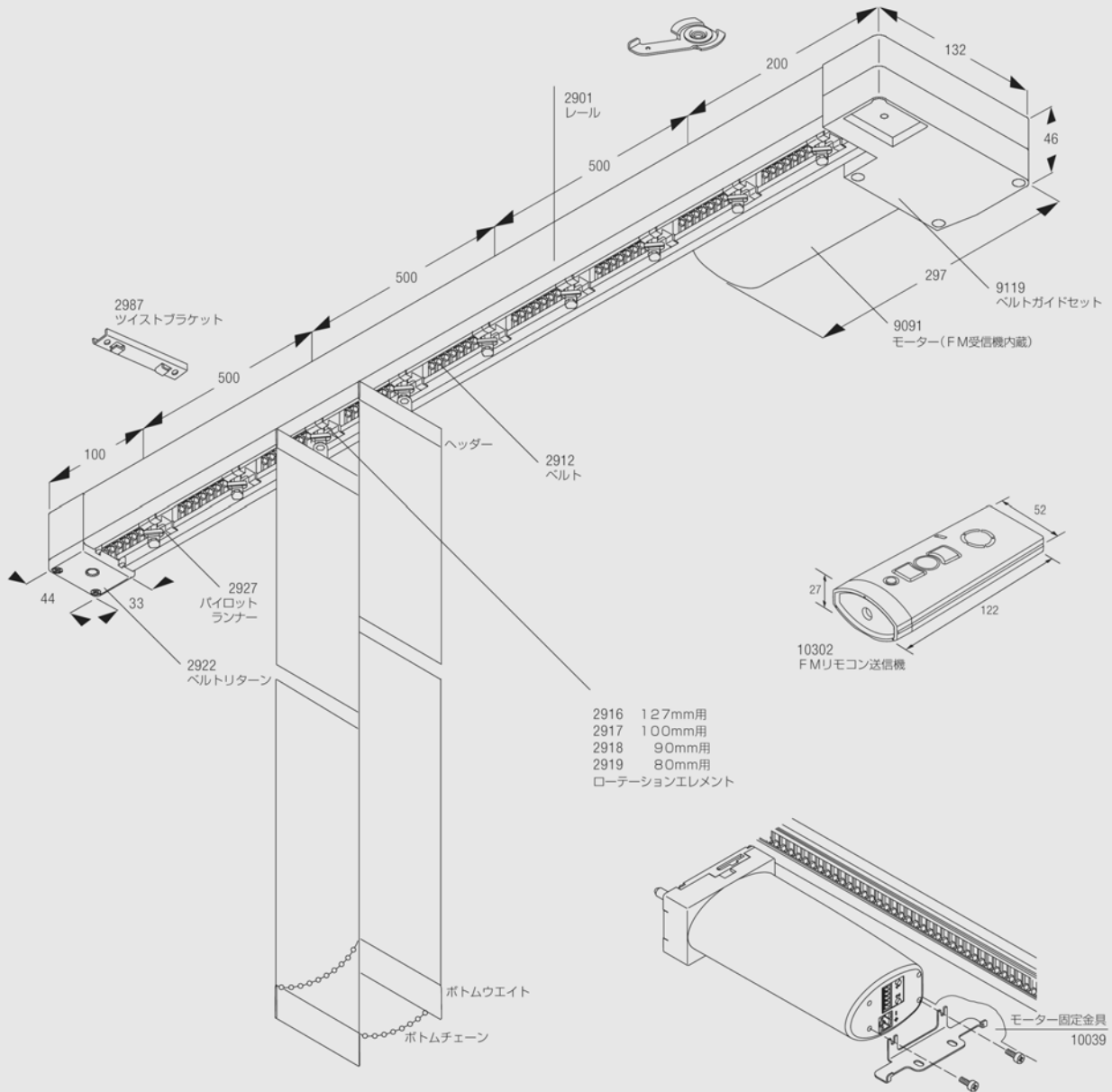
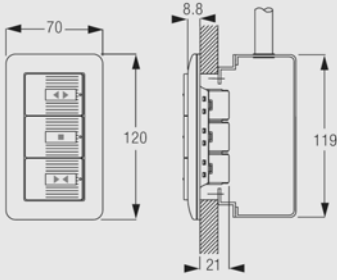

モーター、ベルトガイド等の重量 約1.9kg
 レール、ベルト、ブラケット等の重量 約1.2kg/m
 (ボトムウエイト、パネルの重量は含まれてません)



モーター仕様

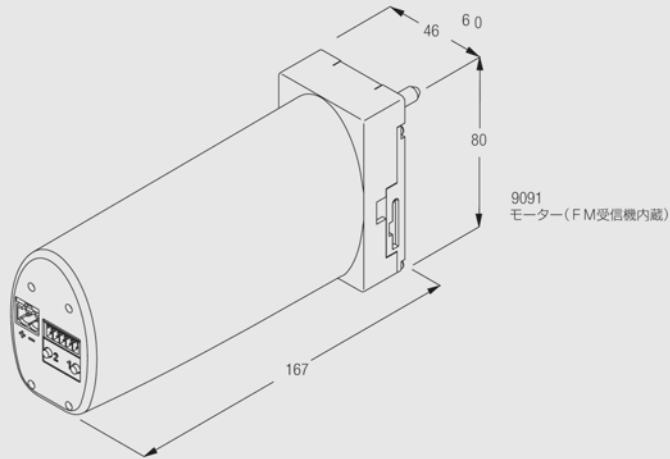

モーター仕様

電圧	V	DC24
電流	A	1.9
運転時間	Min	4
速度	rpm	110
絶縁	Class	F
寸法	mm	W80×D46×H146
重量	kg	0.5

配線図

DC制御

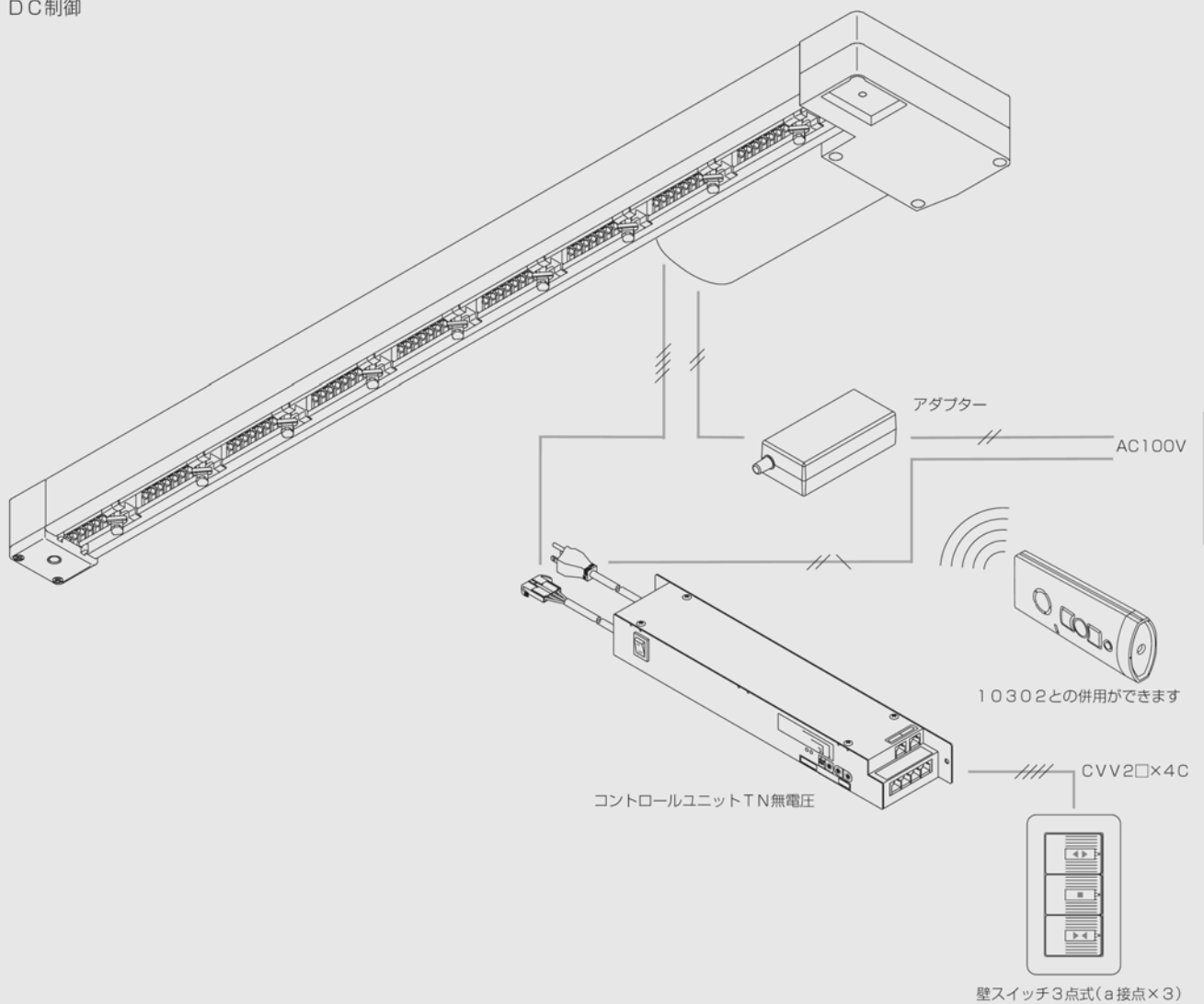

メカ両端部とルーバー納まり寸法

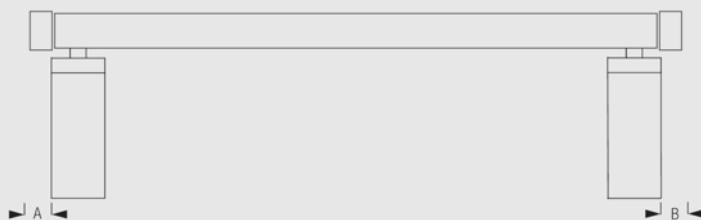

ルーバー巾	A寸法	B寸法
80	10±2	5±2
90	0±2	0<
100	0<	0<
127	0<	0<

Radio hand-held transmitter System

Silent Gliss® 10302

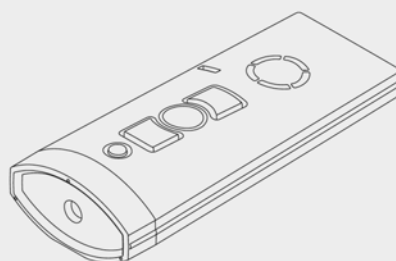

10302

FMリモコン送信機

電動カーテンレール、電動パーチカルブラインド、電動フォールディングパネルをコントロールでき、コンパクトで、すぐれたデザインのFMリモコン送信機です

対応システム

Electric Curtain Rail System SG 5400FM / SG 5400FMS / SG 5400FMWave / SG 5400FMWaveXL

Sliding Panel System SG 2650NFM

Vertical Blind System SG 2950NFM

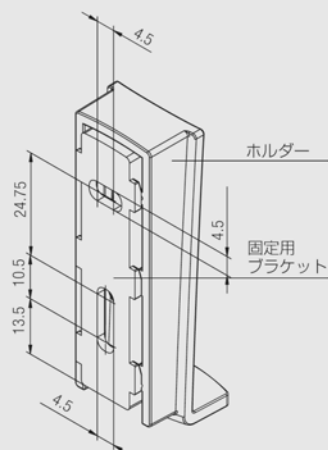

Vertical Blind System

Vertical Waves®

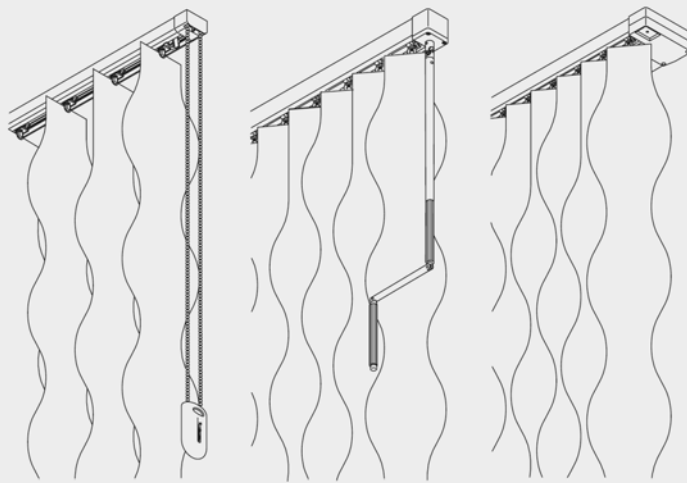

バーチカルウェーブス

スウェーデンの新進デザイナーが新時代のVertical Blindを提案します
美しいフォルムのルーバーデザインを組み合わせる楽しみシステムはオリジナル空間の提案に応えます
ルーバーの種類はアンドレア、マリア、アニカ、フィリッパ(D, F, G, H)です
アンドレア、マリア、アニカのカラーは14色あります

Vertical Waves®

by Eva Marmbrandt for Silent Gliss



Eva Marmbrandt
Textile designer MFA

Graduated 2004 from
University College of Arts, Crafts and
Design Stockholm, Sweden

My goal is to restore the importance
of textiles in public environments.
Lately I have focused on developing
new materials and shapes of louvres
for vertical blinds systems, using the
unique possibilities of the system
available to the designer.

取付図

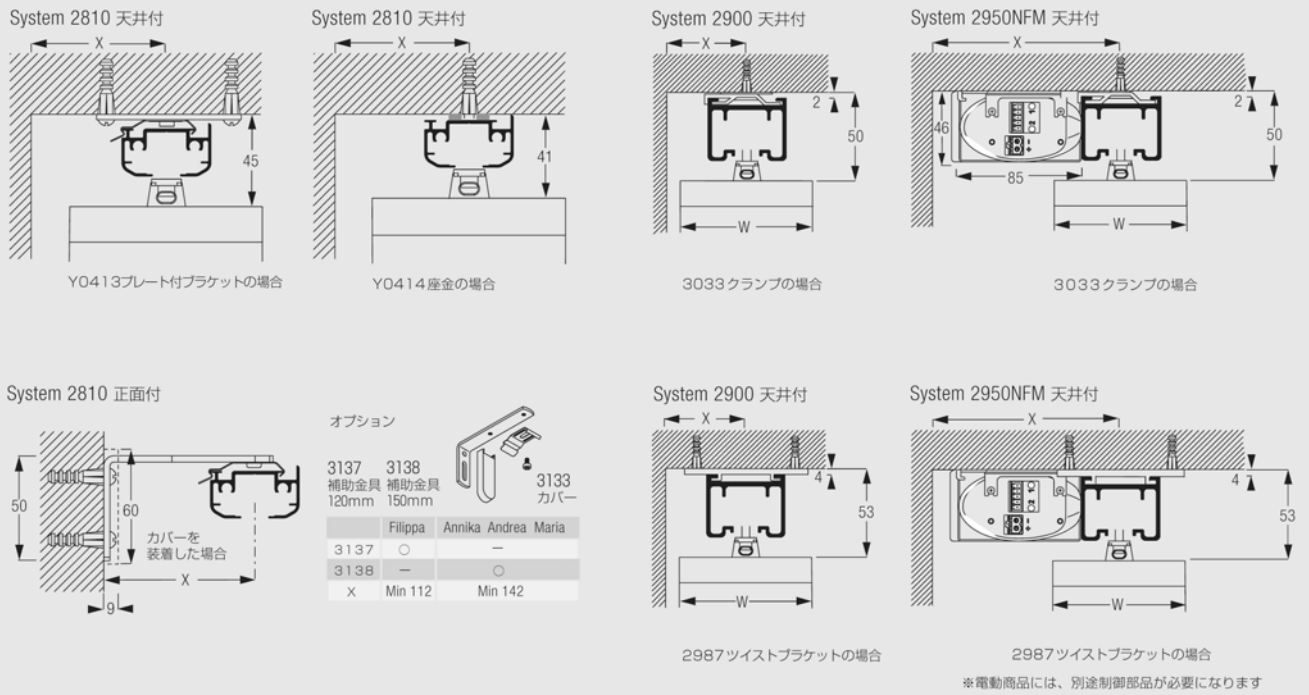

ルーバーの種類

Annika



Annika.Laser cut Polyester fabric,
width 125 ~ 230mm

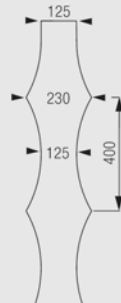

Andrea



Andrea.Laser cut Polyester fabric,
width 125 ~ 250mm

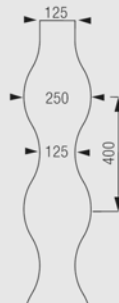

Maria



Maria.Laser cut Polyester fabric,
width 125 ~ 250mm

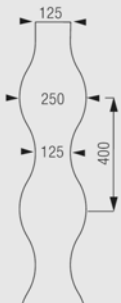

Filippa

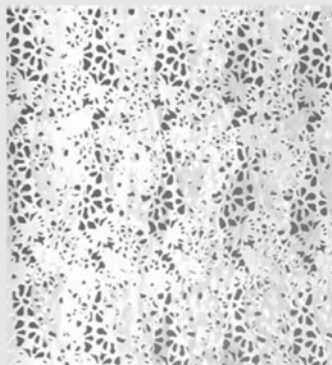

Filippa.Laser cut Polyester fabric,
width 140 ~ 190mm

